

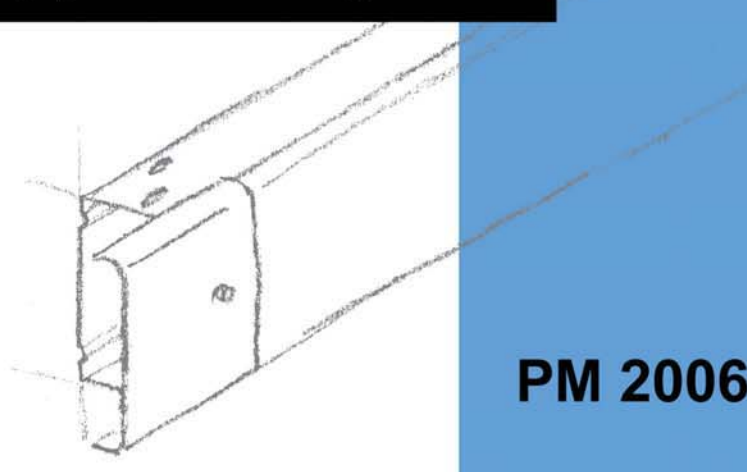

System korytek pyłoszczelnych



PM 2006

Korytka pyłoszczelne
Wysokość 110 mm
Osprzęt

NIEDAX Numer artykułu	Wymiary mm H x B	Grubość materiału mm	 kg Sztuka	 VPE
---------------------------------	------------------------	----------------------------	---	--

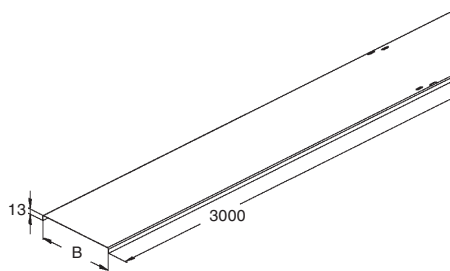
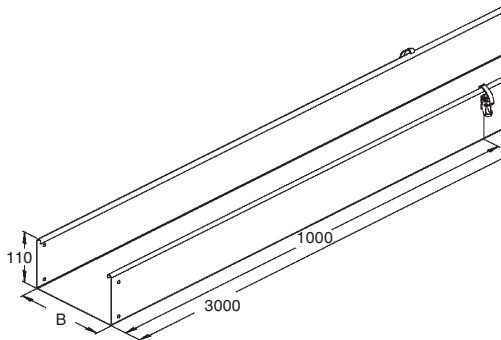

Od szerokości korytek 300 mm należy zamontować listwę uszczelniającą RDDLPM. Należy ją zamontować osobno, przewiercić z obu stron pokrywy i znitować nitami 3x8 mm.

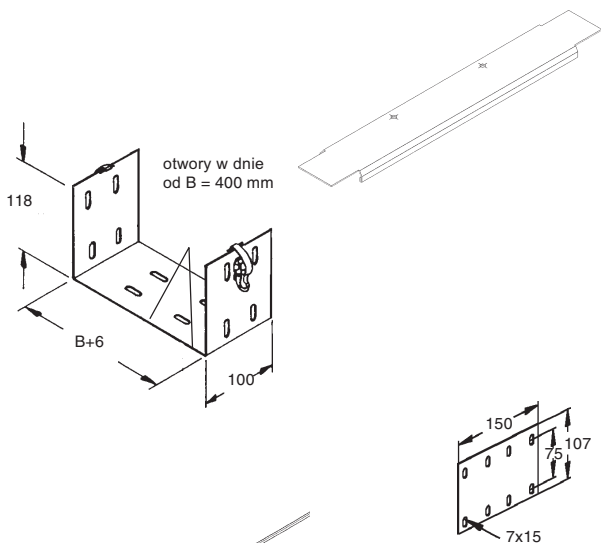

Korytka kablowe, pełne,

S rozstaw podpór $\leq 1,50$ m, łączniki RVOPM ... oraz RVUPM ... należy zamawiać osobno długość 3 m

RLUPM 110.100	110 x 100	1,00	7,00	2 x 3 m
RLUPM 110.200	110 x 200	1,00	8,95	2 x 3 m
RLUPM 110.300	110 x 300	1,00	11,20	2 x 3 m
RLUPM 110.400	110 x 400	1,00	12,10	2 x 3 m
RLUPM 110.500	110 x 500	1,00	16,10	2 x 3 m
RLUPM 110.550	110 x 550	1,00	18,10	2 x 3 m

Korytka kablowe, pełne,

S rozstaw podpór $\leq 3,00$ m, łączniki RVOPM ... oraz RVUPM ... należy zamawiać osobno długość 3 m

RSUPM 110.100	110 x 100	1,50	10,50	2 x 3 m
RSUPM 110.200	110 x 200	1,50	13,50	2 x 3 m
RSUPM 110.300	110 x 300	1,50	16,90	2 x 3 m
RSUPM 110.400	110 x 400	1,50	18,30	2 x 3 m
RSUPM 110.500	110 x 500	1,50	24,30	2 x 3 m
RSUPM 110.550	110 x 550	1,50	25,10	2 x 3 m

S Pokrywa

długość 3 m

RDPM 100	100	2,85	2 x 3 m
RDPM 200	200	5,25	2 x 3 m
RDPM 300	300	7,70	2 x 3 m
RDPM 400	400	10,10	2 x 3 m
RDPM 500	500	12,50	2 x 3 m
RDPM 550	550	13,75	2 x 3 m

S Część górna łącznika, do korytka RL(S)UPM 110...

RVOPM 100	100	Sztuka
RVOPM 200	200	Sztuka
RVOPM 300	300	Sztuka
RVOPM 400	400	Sztuka
RVOPM 500	500	Sztuka
RVOPM 550	550	Sztuka

S Listwa uszczelniająca pokrywy, należy zamówić osobno

RDDLPM 300	300	Sztuka
RDDLPM 400	400	Sztuka
RDDLPM 500	500	Sztuka
RDDLPM 550	550	Sztuka

S Część dolna łącznika, do korytka RL(S)UPM 110...

RVUPM 110.100	100	Sztuka
RVUPM 110.200	200	Sztuka
RVUPM 110.300	300	Sztuka
RVUPM 110.400	400	Sztuka
RVUPM 110.500	500	Sztuka
RVUPM 110.550	550	Sztuka

S Łącznik, do korytka RL(S)UPM 110...

RVVPM 110	100	0,23	10 Szt.
-----------	-----	------	---------

S Przegroda

długość 3 m

RW 110	4,05	30 m
--------	------	------

Kształtki

NIEDAX Numer artykułu	Wymiary mm H x B		kg Sztuka	 VPE
---------------------------------	------------------------	--	---------------------	--

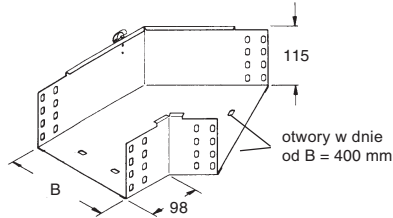

S Narożnik 45°

RBAPM 110.100	110 x 100		0,90	Sztuka
RBAPM 110.200	110 x 200		1,00	Sztuka
RBAPM 110.300	110 x 300		1,50	Sztuka
RBAPM 110.400	110 x 400		2,20	Sztuka
RBAPM 110.500	110 x 500		2,80	Sztuka
RBAPM 110.550	110 x 550		3,50	Sztuka

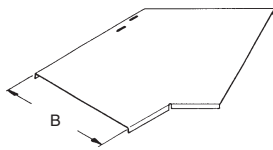

S Pokrywa, narożnika 45°

RBADPM 100	100		0,27	Sztuka
RBADPM 200	200		0,49	Sztuka
RBADPM 300	300		0,86	Sztuka
RBADPM 400	400		1,56	Sztuka
RBADPM 500	500		2,00	Sztuka
RBADPM 550	550		2,45	Sztuka

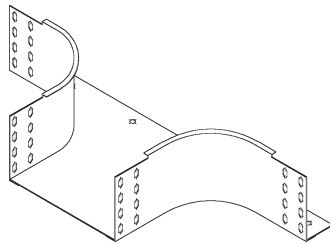

S Kształtka typu T

RTAPM 110.100	110 x 100			Sztuka
RTAPM 110.200	110 x 200		1,00	Sztuka
RTAPM 110.300	110 x 300		1,50	Sztuka
RTAPM 110.400	110 x 400		2,20	Sztuka
RTAPM 110.500	110 x 500		2,80	Sztuka
RTAPM 110.550	110 x 550		3,50	Sztuka

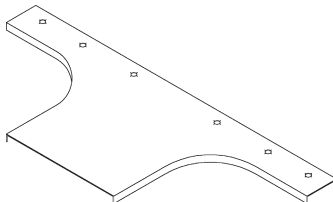

S Pokrywa, kształtki typu T

RTADPM 100	100		0,27	Sztuka
RTADPM 200	200		0,49	Sztuka
RTADPM 300	300		0,86	Sztuka
RTADPM 400	400		1,56	Sztuka
RTADPM 500	500		2,00	Sztuka
RTADPM 550	550		2,45	Sztuka

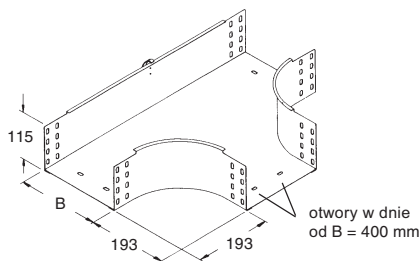

S Trójkąt

RTSPM 110.100	110 x 100		1,70	Sztuka
RTSPM 110.200	110 x 200		2,40	Sztuka
RTSPM 110.300	110 x 300		4,60	Sztuka
RTSPM 110.400	110 x 400		6,30	Sztuka
RTSPM 110.500	110 x 500		8,00	Sztuka
RTSPM 110.550	110 x 550		9,80	Sztuka

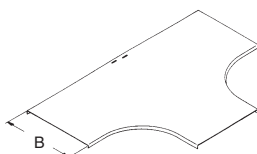

S Pokrywa, trójkąta

RTSDPM 100	100		0,50	Sztuka
RTSDPM 200	200		1,00	Sztuka
RTSDPM 300	300		1,80	Sztuka
RTSDPM 400	400		2,30	Sztuka
RTSDPM 500	500		4,40	Sztuka
RTSDPM 550	550		5,20	Sztuka

Kształtki

NIEDAX Numer artykułu	Wymiary mm H x B		kg Sztuka	VPE
---------------------------------	------------------------	--	---------------------	-----

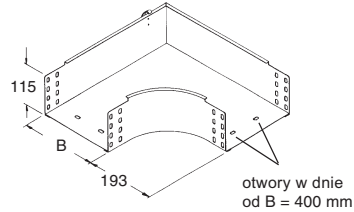

S Narożnik 90°

RESPM 110.100	110 x 100		1,60	Sztuka
RESPM 110.200	110 x 200		2,00	Sztuka
RESPM 110.300	110 x 300		4,00	Sztuka
RESPM 110.400	110 x 400		5,50	Sztuka
RESPM 110.500	110 x 500		7,00	Sztuka
RESPM 110.550	110 x 550		8,40	Sztuka

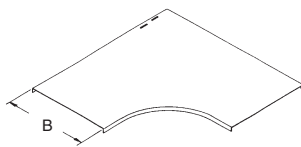

S Pokrywa, narożnik 90°

RESDPM 100	100		0,90	Sztuka
RESDPM 200	200		1,30	Sztuka
RESDPM 300	300		2,00	Sztuka
RESDPM 400	400		3,70	Sztuka
RESDPM 500	500		5,20	Sztuka
RESDPM 550	550		6,10	Sztuka

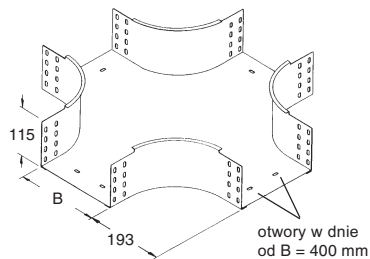

S Czwórnik

RKSPM 110.100	110 x 100		2,80	Sztuka
RKSPM 110.200	110 x 200		3,50	Sztuka
RKSPM 110.300	110 x 300		6,50	Sztuka
RKSPM 110.400	110 x 400		8,20	Sztuka
RKSPM 110.500	110 x 500		10,00	Sztuka
RKSPM 110.550	110 x 550		12,90	Sztuka

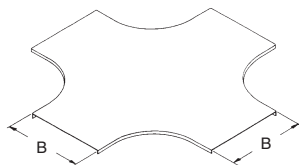

S Pokrywa, czwórnika

RKSDPM 100	100		1,40	Sztuka
RKSDPM 200	200		2,40	Sztuka
RKSDPM 300	300		3,50	Sztuka
RKSDPM 400	400		6,00	Sztuka
RKSDPM 500	500		8,00	Sztuka
RKSDPM 550	550		9,00	Sztuka

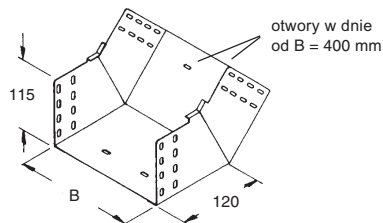

S Łuk 45°, wznoszący

RSBPM 110.100	110 x 100		0,90	Sztuka
RSBPM 110.200	110 x 200		1,00	Sztuka
RSBPM 110.300	110 x 300		1,50	Sztuka
RSBPM 110.400	110 x 400		2,20	Sztuka
RSBPM 110.500	110 x 500		2,80	Sztuka
RSBPM 110.550	110 x 550		3,50	Sztuka

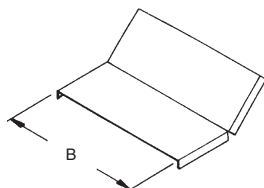

S Pokrywa, łuku wznoszącego 45°

RSBDPM 100	100			Sztuka
RSBDPM 200	200			Sztuka
RSBDPM 300	300			Sztuka
RSBDPM 400	400			Sztuka
RSBDPM 500	500			Sztuka
RSBDPM 550	550			Sztuka

Kształtki

NIEDAX Numer artykułu	Wymiary mm H x B		kg Sztuka	 VPE
---------------------------------	------------------------	--	---------------------	--

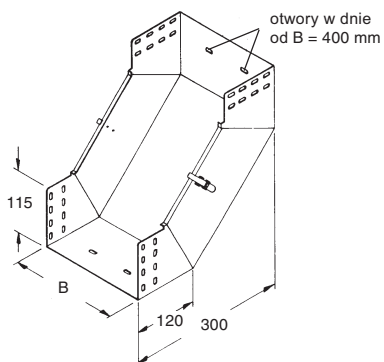

S Łuk 2x45°, wznoszący

RSEPM 110.100	110 x 100		1,80	Sztuka
RSEPM 110.200	110 x 200		2,00	Sztuka
RSEPM 110.300	110 x 300		3,00	Sztuka
RSEPM 110.400	110 x 400		4,40	Sztuka
RSEPM 110.500	110 x 500		5,60	Sztuka
RSEPM 110.550	110 x 550		7,00	Sztuka

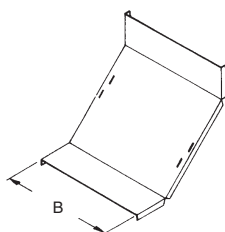

S Pokrywa, łuku wznoszącego 2x45°

RSEDPM 100	100			Sztuka
RSEDPM 200	200			Sztuka
RSEDPM 300	300			Sztuka
RSEDPM 400	400			Sztuka
RSEDPM 500	500			Sztuka
RSEDPM 550	550			Sztuka

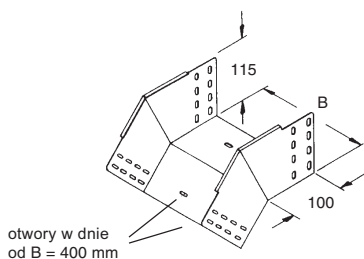

S Łuk 45°, opadający

RFBPM 110.100	110 x 100		0,90	Sztuka
RFBPM 110.200	110 x 200		1,00	Sztuka
RFBPM 110.300	110 x 300		1,50	Sztuka
RFBPM 110.400	110 x 400		2,20	Sztuka
RFBPM 110.500	110 x 500		2,80	Sztuka
RFBPM 110.550	110 x 550		3,50	Sztuka

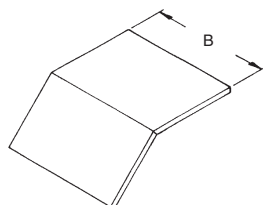

S Pokrywa, łuku opadającego 45°

RFBPDM 100	100			Sztuka
RFBPDM 200	200			Sztuka
RFBPDM 300	300			Sztuka
RFBPDM 400	400			Sztuka
RFBPDM 500	500			Sztuka
RFBPDM 550	550			Sztuka

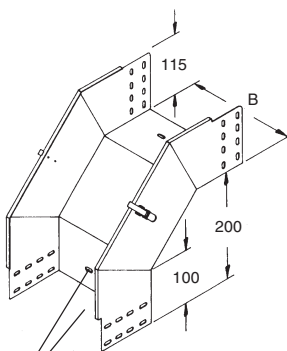

S Łuk 2x45°, opadający

RFEPM 110.100	110 x 100		1,80	Sztuka
RFEPM 110.200	110 x 200		2,00	Sztuka
RFEPM 110.300	110 x 300		3,00	Sztuka
RFEPM 110.400	110 x 400		4,40	Sztuka
RFEPM 110.500	110 x 500		5,60	Sztuka
RFEPM 110.550	110 x 550		7,00	Sztuka

otwory w dnie
od B = 400 mm

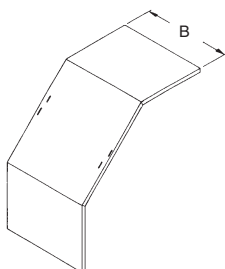

S Pokrywa, łuku opadającego 2x45°

RFEDPM 100	100			Sztuka
RFEDPM 200	200			Sztuka
RFEDPM 300	300			Sztuka
RFEDPM 400	400			Sztuka
RFEDPM 500	500			Sztuka
RFEDPM 550	550			Sztuka

Kształtki

NIEDAX Numer artykułu	Wymiary mm H x B		kg Sztuka	 VPE
---------------------------------	------------------------	--	---------------------	--

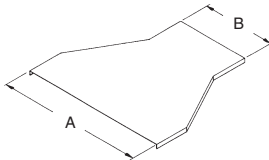
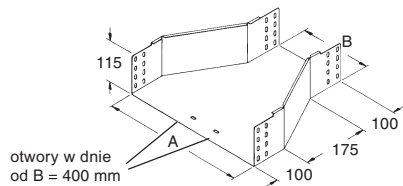
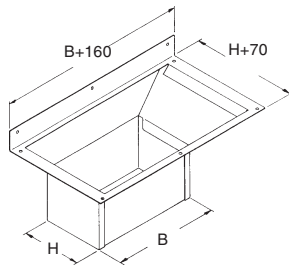
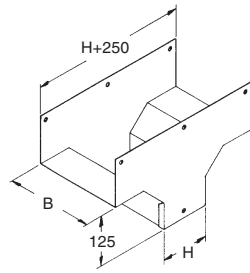

S Kształtka odgałęźna, poprzeczna

RTQPM 110.100	110 x 100			Sztuka
RTQPM 110.200	110 x 200			Sztuka
RTQPM 110.300	110 x 300			Sztuka
RTQPM 110.400	110 x 400			Sztuka
RTQPM 110.500	110 x 500			Sztuka
RTQPM 110.550	110 x 550			Sztuka

S Kształtka odgałęźna, wzdłużna

RTLPM 110.100	110 x 100			Sztuka
RTLPM 110.200	110 x 200			Sztuka
RTLPM 110.300	110 x 300			Sztuka
RTLPM 110.400	110 x 400			Sztuka
RTLPM 110.500	110 x 500			Sztuka
RTLPM 110.550	110 x 550			Sztuka

S Kształtka redukująca, symetryczna Wymiar A i B w cm należy wstawić do numeru artykułu

RZPM 11.A.B	110 x A x B	A = szersze korytko B = węższe korytko	Sztuka
-------------	-------------	---	--------

S Pokrywa, kształtki redukującej Wymiar A i B należy wstawić do numeru artykułu

RZDPM A.B	A x B	A = szersze korytko B = węższe korytko	Sztuka
-----------	-------	---	--------

Osprzęt

NIEDAX Numer artykułu	Wymiary mm H x B		kg Sztuka	 VPE
---------------------------------	------------------------	--	---------------------	--

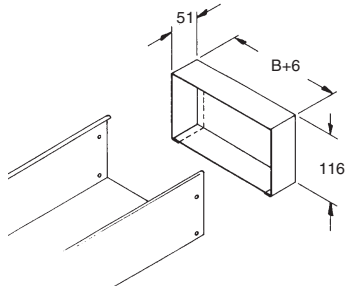

S Pokrywa zakańczająca

RABPM 110.100	110 x 100		0,21	Sztuka
RABPM 110.200	110 x 200		0,31	Sztuka
RABPM 110.300	110 x 300		0,41	Sztuka
RABPM 110.400	110 x 400		0,52	Sztuka
RABPM 110.500	110 x 500		0,62	Sztuka
RABPM 110.550	110 x 550		0,67	Sztuka

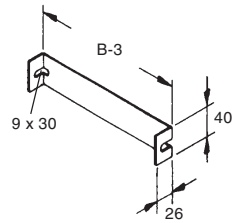

S Odciążenie, do zabudowania na korytku

SPFPM 100	100			Sztuka
SPFPM 200	200			Sztuka
SPFPM 300	300			Sztuka
SPFPM 400	400			Sztuka
SPFPM 500	500			Sztuka
SPFPM 550	550			Sztuka



S Dźwignia zamka pokrywy należy znitować nitem 3x8 mm

RDKPM				Sztuka
--------------	--	--	--	--------

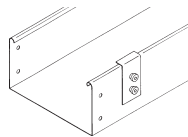

S Szablon do nawiercenia tworzywa pod zamek

RBSPM 3	Średnica otworu 3 mm			Sztuka
----------------	----------------------	--	--	--------

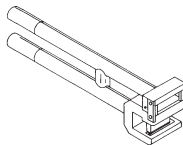

S Kleszcze, do wykonania wytłoczenia pod zamek w pokrywie korytka

PZPM				Sztuka
-------------	--	--	--	--------

Korytka samonośne płytoszczelne
Wysokość 150 mm
Osprzęt



Od szerokości korytek 300 mm należy zamontować listwę uszczelniającą WDDLPM. Należy ją zamówić osobno, przewiercić z obu stron pokrywy i znitować nitami 3x8 mm.

NIEDAX Numer artykułu	Wymiary mm H x B		kg Sztuka	 VPE
---------------------------------	------------------------	--	---------------------	--

Korytka samonośne, bez otworów,

S Łącznik WRVPM 150 i mufę płytoszczelną należy zamawiać osobno długość 3 m

WRUPM 150.200	150 x 200			2 x 3 m
WRUPM 150.300	150 x 300			2 x 3 m
WRUPM 150.400	150 x 400			2 x 3 m

Pokrywa

S długość 3 m

WDPM 200	200			2 x 3 m
WDPM 300	300			2 x 3 m
WDPM 400	400			2 x 3 m

Łącznik wewnętrzny

Zapotrzebowanie: 2 sztuki/miejsce połączenia

WRVPM 150				10 szt.
-----------	--	--	--	---------

Mufa płytoszczelna - część górna,

Zapotrzebowanie: 1 sztuka/miejsce połączenia

RVOPM 200	200			Sztuka
RVOPM 300	300			Sztuka
RVOPM 400	400			Sztuka

Listwa uszczelniająca pokrywę, należy zamówić osobno

WDDLPM 300	300			Sztuka
WDDLPM 400	400			Sztuka

Mufa płytoszczelna - część dolna

Zapotrzebowanie: 1 sztuka/miejsce połączenia

WVUPM 150.200	200			Sztuka
WVUPM 150.300	300			Sztuka
WVUPM 150.400	400			Sztuka

Przegroda

długość 3 m

RW 110				30 m
--------	--	--	--	------

Narożnik 45°

WRBAPM 150.200	150 x 200			Sztuka
WRBAPM 150.300	150 x 300			Sztuka
WRBAPM 150.400	150 x 400			Sztuka

Pokrywa, narożnika 45°

WRBADPM 200	200			Sztuka
WRBADPM 300	300			Sztuka
WRBADPM 400	400			Sztuka

Trójknik

WRTPM 150.200	150 x 200			Sztuka
WRTPM 150.300	150 x 300			Sztuka
WRTPM 150.400	150 x 400			Sztuka

Kształtki

NIEDAX Numer artykułu	Wymiary mm H x B		kg Sztuka	 VPE
---------------------------------	------------------------	--	---------------------	--

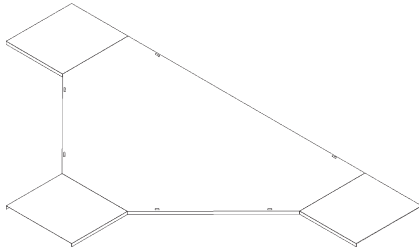

S Pokrywa, trójkąta

WRDPM 200	200			Sztuka
WRDPM 300	300			Sztuka
WRDPM 400	400			Sztuka

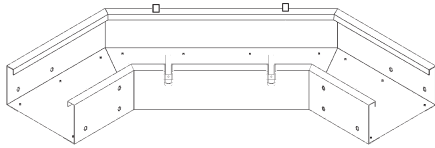

S Narożnik 90°

WRBPM 150.200	150 x 200			Sztuka
WRBPM 150.300	150 x 300			Sztuka
WRBPM 150.400	150 x 400			Sztuka

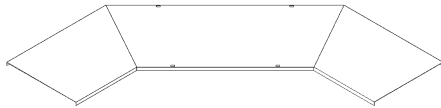

S Pokrywa, narożnika 90°

WRBDPM 200	200			Sztuka
WRBDPM 300	300			Sztuka
WRBDPM 400	400			Sztuka

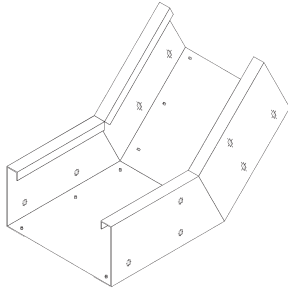

S Łuk 45°, wznoszący

WRBSPM 150.200	150 x 200			Sztuka
WRBSPM 150.300	150 x 300			Sztuka
WRBSPM 150.400	150 x 400			Sztuka

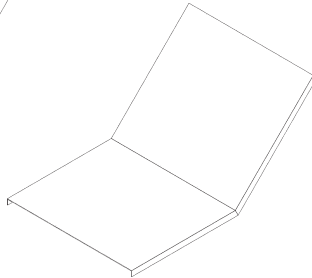

S Pokrywa, łuku wznoszącego 45°

WRBSDPM 200	200			Sztuka
WRBSDPM 300	300			Sztuka
WRBSDPM 400	400			Sztuka

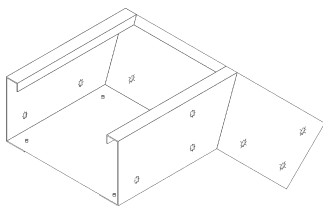

S Łuk 45°, opadający

WRBFPM 150.200	150 x 200			Sztuka
WRBFPM 150.300	150 x 300			Sztuka
WRBFPM 150.400	150 x 400			Sztuka

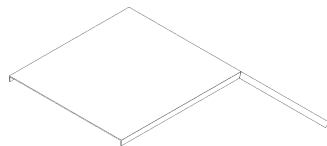

S Pokrywa, łuku opadającego 45°

WRBFDPM 200	200			Sztuka
WRBFDPM 300	300			Sztuka
WRBFDPM 400	400			Sztuka

Osprzęt

NIEDAX Numer artykułu	Wymiary mm H x B		kg Sztuka	 VPE
---------------------------------	------------------------	--	---------------------	--

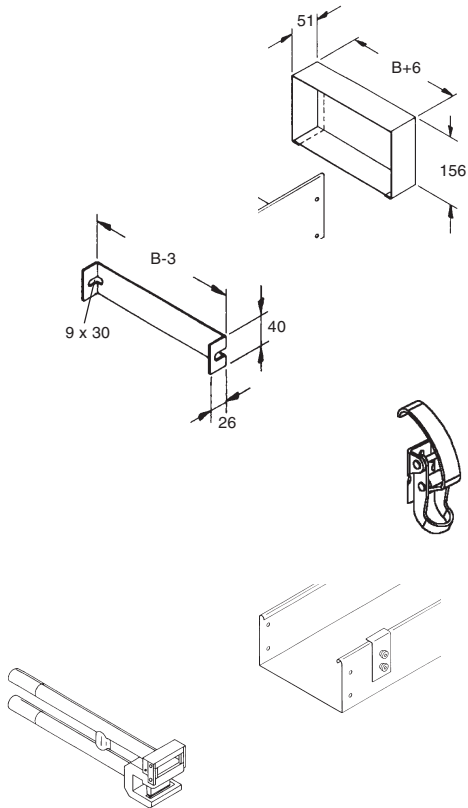

S Pokrywa zakańczająca

WAKPM 150.200	150 x 200			Sztuka
WAKPM 150.300	150 x 300			Sztuka
WAKPM 150.400	150 x 400			Sztuka

S Odciążenie, do zabudowania na korytku

SPFPM 200	200			Sztuka
SPFPM 300	300			Sztuka
SPFPM 400	400			Sztuka

S Dźwignia zamka pokrywy należy znitować nitem 3x8 mm

RDKPM				Sztuka
-------	--	--	--	--------



S Szablon do nawiercenia otworu pod zamek

RBSPM 3	Średnica otworu 3 mm			Sztuka
---------	----------------------	--	--	--------

S Kleszcze, do wykonania wytłoczenia pod zamek w pokrywie korytka

PZPM				Sztuka
------	--	--	--	--------

Kanały pyłoszczelne Kształtki

NIEDAX Numer artykułu	Wymiary mm H x B	Grubość materiału mm	 Sztuka	
--------------------------	------------------------	----------------------------	---	---

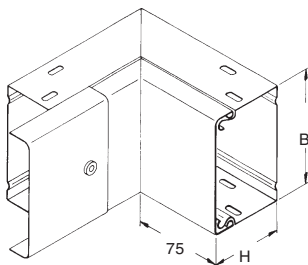
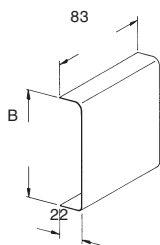
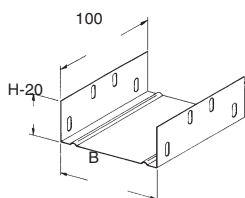
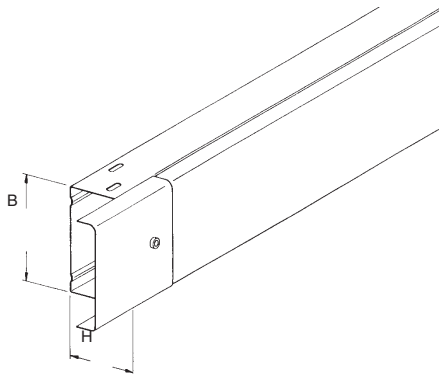

S Kanał ochronny, z pokrywą, pełny długość 2 m

LEKPM 60.060	60 x 60	0,75	3,42	2 m
LEKPM 60.100	60 x 100	0,75	4,36	2 m
LEKPM 60.150	60 x 150	1,00	6,64	2 m
LEKPM 60.200	60 x 200	1,00	8,06	2 m
LEKPM 100.100	100 x 100	1,00	6,35	2 m
LEKPM 100.150	100 x 150	1,00	6,55	2 m

***** Kanał ochronny, z pokrywą, pełny, lakierowany długość 2 m

LEKPM 60.060 *	60 x 60	0,75	3,42	2 m
LEKPM 60.100 *	60 x 100	0,75	4,36	2 m
LEKPM 60.150 *	60 x 150	1,00	6,64	2 m
LEKPM 60.200 *	60 x 200	1,00	8,06	2 m
LEKPM 100.100*	100 x 100	1,00	6,35	2 m
LEKPM 100.150*	100 x 150	1,00	6,55	2 m

S Łącznik

LEVPM 60.060	40 x 60			Sztuka
LEVPM 60.100	40 x 100			Sztuka
LEVPM 60.150	40 x 150			Sztuka
LEVPM 60.200	40 x 200			Sztuka
LEVPM 100.100	80 x 100			Sztuka
LEVPM 100.150	80 x 150			Sztuka

S Pokrywa

LDAH 60	60			Sztuka
LDAH 100	100			Sztuka
LDAH 150	150			Sztuka
LDAH 200	200			Sztuka

***** Pokrywa, lakierowana

LDAH 60 *	60			Sztuka
LDAH 100 *	100			Sztuka
LDAH 150 *	150			Sztuka
LDAH 200 *	200			Sztuka

S Narożnik wewnętrzny 90°, z pokrywą

LEICPM 60.060	60 x 60		0,45	Sztuka
LEICPM 60.100	60 x 100		0,58	Sztuka
LEICPM 60.150	60 x 150		0,73	Sztuka
LEICPM 60.200	60 x 200		0,89	Sztuka
LEICPM 100.100	100 x 100		0,80	Sztuka
LEICPM 100.150	100 x 150		0,85	Sztuka

***** Narożnik wewnętrzny 90°, z pokrywą, lakierowany

LEICPM 60.060*	60 x 60		0,45	Sztuka
LEICPM 60.100*	60 x 100		0,58	Sztuka
LEICPM 60.150*	60 x 150		0,73	Sztuka
LEICPM 60.200*	60 x 200		0,89	Sztuka
LEICPM100.100*	100 x 100		0,80	Sztuka
LEICPM100.150*	100 x 150		0,85	Sztuka

Przy zamawianiu artykułów lakierowanych należy podać kolorystykę wg RAL. Dostępne kolory RAL:

śnieżnobiały	RAL 9010	jasnoszary	RAL 7035
kremowobiały	RAL 9001	ciemnoszary	RAL 7030
kremowy	RAL 1015	czarny	RAL 9005

Pozostałe kolory RAL na zapytanie.

Kształtki

NIEDAX Numer artykułu	Wymiary mm H x B		kg Sztuka	VPE
---------------------------------	------------------------	--	---------------------	-----

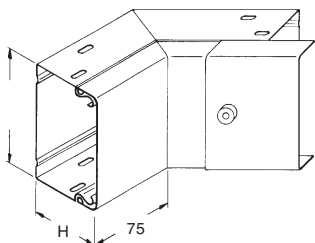

S Narożnik wewnętrzny 45°, z pokrywą

LEIBPM 60.060	60 x 60		0,36	Sztuka
LEIBPM 60.100	60 x 100		0,46	Sztuka
LEIBPM 60.150	60 x 150		0,58	Sztuka
LEIBPM 60.200	60 x 200		0,71	Sztuka
LEIBPM 100.100	100 x 100		0,61	Sztuka
LEIBPM 100.150	100 x 150		0,67	Sztuka

* Narożnik wewnętrzny 45°, z pokrywą, lakierowany

LEIBPM 60.060*	60 x 60		0,36	Sztuka
LEIBPM 60.100*	60 x 100		0,46	Sztuka
LEIBPM 60.150*	60 x 150		0,58	Sztuka
LEIBPM 60.200*	60 x 200		0,71	Sztuka
LEIBPM100.100*	100 x 100		0,61	Sztuka
LEIBPM100.150*	100 x 150		0,67	Sztuka

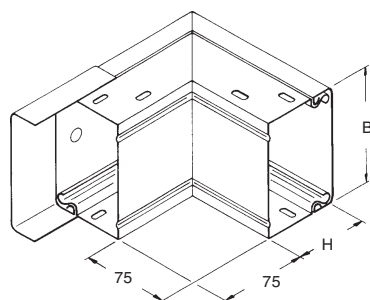

S Narożnik zewnętrzny 90°, z pokrywą

LEACPM 60.060	60 x 60		0,53	Sztuka
LEACPM 60.100	60 x 100		0,60	Sztuka
LEACPM 60.150	60 x 150		0,74	Sztuka
LEACPM 60.200	60 x 200		0,90	Sztuka
LEACPM 100.100	100 x 100		0,80	Sztuka
LEACPM 100.150	100 x 150		0,85	Sztuka

* Narożnik zewnętrzny 90°, z pokrywą, lakierowany

LEACPM 60.060*	60 x 60		0,53	Sztuka
LEACPM 60.100*	60 x 100		0,60	Sztuka
LEACPM 60.150*	60 x 150		0,74	Sztuka
LEACPM 60.200*	60 x 200		0,90	Sztuka
LEACPM100.100*	100 x 100		0,80	Sztuka
LEACPM100.150*	100 x 150		0,85	Sztuka

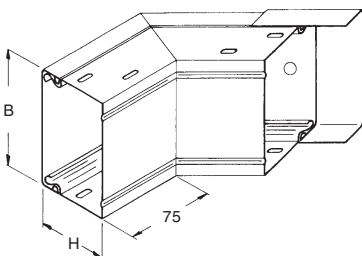

S Narożnik zewnętrzny 45°, z pokrywą

LEABPM 60.060	60 x 60		0,42	Sztuka
LEABPM 60.100	60 x 100		0,48	Sztuka
LEABPM 60.150	60 x 150		0,59	Sztuka
LEABPM 60.200	60 x 200		0,72	Sztuka
LEABPM 100.100	100 x 100		0,61	Sztuka
LEABPM 100.150	100 x 150		0,67	Sztuka

* Narożnik zewnętrzny 45°, z pokrywą, lakierowany

LEABPM 60.060*	60 x 60		0,42	Sztuka
LEABPM 60.100*	60 x 100		0,48	Sztuka
LEABPM 60.150*	60 x 150		0,59	Sztuka
LEABPM 60.200*	60 x 200		0,72	Sztuka
LEABPM100.100*	100 x 100		0,61	Sztuka
LEABPM100.150*	100 x 150		0,67	Sztuka

Przy zamawianiu artykułów lakierowanych należy podać kolorystykę wg RAL. Dostępne kolory RAL:

śnieżnobiały RAL 9010	jasnoszary RAL 7035
kremowobiały RAL 9001	ciemnoszary RAL 7030
kremowy RAL 1015	czarny RAL 9005

Pozostałe kolory RAL na zapytanie.

Kształtki

NIEDAX Numer artykułu	Wymiary mm H x B		kg Sztuka	VPE
---------------------------------	------------------------	--	---------------------	-----

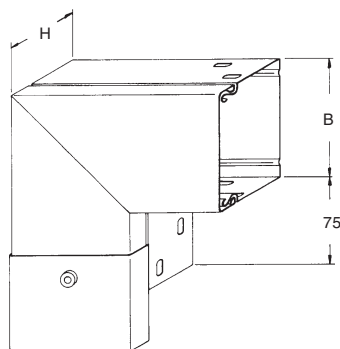

S Narożnik pionowy 90°, z pokrywą

LEWCPM 60.060	60 x 60		0,47	Sztuka
LEWCPM 60.100	60 x 100		0,61	Sztuka
LEWCPM 60.150	60 x 150		0,83	Sztuka
LEWCPM 60.200	60 x 200		1,07	Sztuka
LEWCPM 100.100	100 x 100		0,80	Sztuka
LEWCPM 100.150	100 x 150		0,88	Sztuka

* Narożnik pionowy 90°, z pokrywą, lakierowany

LEWCPM 60.060*	60 x 60		0,47	Sztuka
LEWCPM 60.100*	60 x 100		0,61	Sztuka
LEWCPM 60.150*	60 x 150		0,83	Sztuka
LEWCPM 60.200*	60 x 200		1,07	Sztuka
LEWCPM100.100*	100 x 100		0,80	Sztuka
LEWCPM100.150*	100 x 150		0,88	Sztuka

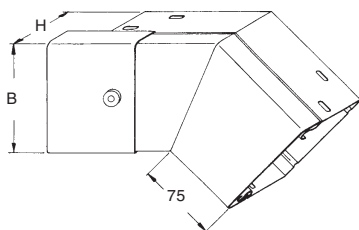

S Narożnik pionowy 45°, z pokrywą

LEWBPM 60.060	60 x 60		0,38	Sztuka
LEWBPM 60.100	60 x 100		0,49	Sztuka
LEWBPM 60.150	60 x 150		0,66	Sztuka
LEWBPM 60.200	60 x 200		0,85	Sztuka
LEWBPM 100.100	100 x 100		0,61	Sztuka
LEWBPM 100.150	100 x 150		0,67	Sztuka

* Narożnik pionowy 90°, z pokrywą, lakierowany

LEWBPM 60.060*	60 x 60		0,38	Sztuka
LEWBPM 60.100*	60 x 100		0,49	Sztuka
LEWBPM 60.150*	60 x 150		0,66	Sztuka
LEWBPM 60.200*	60 x 200		0,85	Sztuka
LEWBPM100.100*	100 x 100		0,61	Sztuka
LEWBPM100.150*	100 x 150		0,67	Sztuka

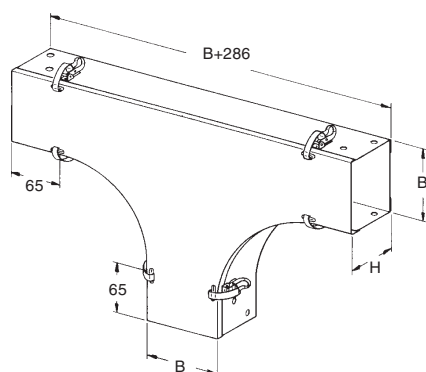

S Trójknik, pokrywą

LETCPM 60.060	60 x 60		0,60	Sztuka
LETCPM 60.100	60 x 100		0,80	Sztuka
LETCPM 60.150	60 x 150		1,00	Sztuka
LETCPM 60.200	60 x 200		1,30	Sztuka
LETCPM 100.100	100 x 100		1,20	Sztuka
LETCPM 100.150	100 x 150		1,40	Sztuka

* Trójknik, z pokrywą, lakierowany

LETCPM 60.060*	60 x 60		0,60	Sztuka
LETCPM 60.100*	60 x 100		0,80	Sztuka
LETCPM 60.150*	60 x 150		1,00	Sztuka
LETCPM 60.200*	60 x 200		1,30	Sztuka
LETCPM100.100*	100 x 100		1,20	Sztuka
LETCPM100.150*	100 x 150		1,40	Sztuka

Przy zamawianiu artykułów lakierowanych należy podać kolorystykę wg RAL. Dostępne kolory RAL:

śnieżnobiały	RAL 9010	jasnoszary	RAL 7035
kremowobiały	RAL 9001	ciemnoszary	RAL 7030
kremowy	RAL 1015	czarny	RAL 90055

Pozostałe kolory RAL na zapytanie.

Kształtki

NIEDAX Numer artykułu	Wymiary mm H x B		kg Sztuka	 VPE
---------------------------------	------------------------	--	---------------------	--

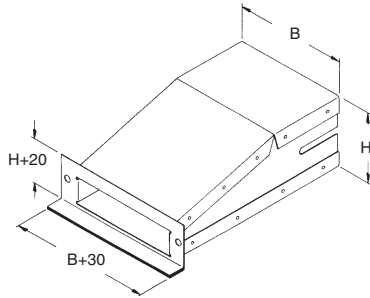

S Trójkąt do zabudowy, z pokrywą

LETAPM 60.060	60 x 60		0,43	Sztuka
LETAPM 60.100	60 x 100		0,52	Sztuka
LETAPM 60.150	60 x 150		0,74	Sztuka
LETAPM 60.200	60 x 200		0,87	Sztuka
LETAPM 100.100	100 x 100		0,80	Sztuka
LETAPM 100.150	100 x 150		0,85	Sztuka

* Trójkąt do zabudowy, z pokrywą, lakierowany

LETAPM 60.060*	60 x 60		0,43	Sztuka
LETAPM 60.100*	60 x 100		0,52	Sztuka
LETAPM 60.150*	60 x 150		0,74	Sztuka
LETAPM 60.200*	60 x 200		0,87	Sztuka
LETAPM100.100*	100 x 100		0,80	Sztuka
LETAPM100.150*	100 x 150		0,85	Sztuka

S Pokrywa zakańczająca

LEDPM 60.060	60 x 60		0,04	Sztuka
LEDPM 60.100	60 x 100		0,05	Sztuka
LEDPM 60.150	60 x 150		0,05	Sztuka
LEDPM 60.200	60 x 200		0,06	Sztuka
LEDPM 100.100	100 x 100		0,06	Sztuka
LEDPM 100.150	100 x 150		0,07	Sztuka

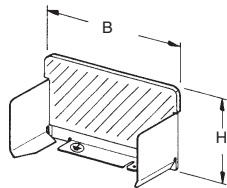

* Pokrywa zakańczająca, lakierowana

LEDPM 60.060 *	60 x 60		0,04	Sztuka
LEDPM 60.100 *	60 x 100		0,05	Sztuka
LEDPM 60.150 *	60 x 150		0,05	Sztuka
LEDPM 60.200 *	60 x 200		0,06	Sztuka
LEDPM 100.100*	100 x 100		0,06	Sztuka
LEDPM 100.150*	100 x 150		0,07	Sztuka

Przy zamawianiu artykułów lakierowanych należy podać kolorystykę wg RAL. Dostępne kolory RAL:

śnieżnobiały	RAL 9010	jasnoszary	RAL 70355
kremowobiały	RAL 9001	ciemnoszary	RAL 7030
kremowy	RAL 1015	czarny	RAL 90055

Pozostałe kolory RAL na zapytanie.

Ogólne warunki sprzedaży i dostaw

I. Zawarcie umowy

1. Nasze dostawy i usługi (pod pojęciem usług należy rozumieć całokształt usług fachowych- w tym również usługi wykonywane na podstawie umów o dzieło oraz umów cywilnoprawnych) wykonywane są wyłącznie na poniższych warunkach. Warunki te obowiązują również przy przyszłych dostawach i usługach bez konieczności ich każdorazowego uzgadniania. Warunki handlowe oraz warunki zakupu proponowane przez kupującego ważne są tylko wówczas, gdy uzyskają pisemną akceptację dla każdej dostawy.
2. Nasza oferta nie jest zobowiązująca.
Wszelkie uzgodnienia - zwłaszcza dotyczące zmian niniejszych warunków - są prawnie skuteczne dopiero po ich pisemnym potwierdzeniu z naszej strony.
3. Próbkki towarów należy traktować jako wzory przeciętne.
4. Wszelkie rysunki nie są zobowiązujące. Dostawca zastrzega sobie zmiany konstrukcyjne oraz zmiany materiału i wymiarów mające na celu techniczne usprawnienie produktów.
5. Oczywiste pomyłki jak np. błędy w druku, błędy obliczeniowe itd. nie są zobowiązujące ani dla klienta, ani dla dostawcy.
6. Jeżeli zamawiane ilości odbiegają od standardowych ilości zamówieniowych zamieszczonych w katalogu, wówczas dla uniknięcia dodatkowych kosztów dostarczamy najmniejszą ilość standardową większą od zamawianej.
7. Zwroty towaru wymagają zgody dostawcy i możliwe są wyłącznie w ciągu trzech miesięcy od daty dostawy z zachowaniem następujących warunków: Towar musi być zapakowany oryginalnie i znajdować się w stanie nadającym się do sprzedaży. Dostawca nie ponosi żadnych kosztów związanych ze zwrotem towaru. Za ewentualne prace dodatkowe dostawcy związane ze zwrotem towaru potrącamy dodatkową kwotę uzależnioną od nakładów poniesionych w związku z powyższymi pracami dodatkowymi.
8. Wersje specjalne, części powleczone tworzywem sztucznym, oraz artykuły nie przechowywane magazynowo - przykładowo drabiny kablowe, korytka lub drabiny o szerokim rozstawie podpór, jak również osprzęt do powyższych artykułów - zasadniczo nie podlega zwrotom. Nie zapowiedziane dostawy zwrotne nie spełniające jednego z powyższych warunków, odsyłane są do nadawcy na jego koszt.

II. Ceny

1. Jeżeli nie uzgodniono stałej ceny, wycena naszych dostaw i usług dokonywana jest na podstawie cen aktualnych w danym dniu. Ceny podane przez nas nie zawierają podatku VAT
2. Jeżeli między zawarciem umowy a dostawą lub wykonaniem usługi ceny naszych dostawców lub nasze koszty produkcji, transportu, opłaty podatkowe, wynagrodzenia lub pozostałe koszty, które mają bezpośredni lub pośredni wpływ na koszty dostawy lub usługi ulegną zmianie, wówczas zastrzegamy sobie prawo do stosownej zmiany ceny.
3. Jeżeli nie uzgodniono inaczej podane ceny są cenami loco magazyn Niedax Kleinhuis Polska w Tarnowskich Górach.
4. Przy dużych zamówieniach istnieje możliwość negocjacji warunków dostaw.
5. Przy małych zamówieniach poniżej 250 PLN netto (bez podatku VAT) stosujemy narzut detaliczny w wysokości 50 PLN netto za każde zlecenie.
6. Towar wydawany jest tylko w kompletnych opakowaniach zbiorczych. W przypadku zamówień odbiegających od standardowych ilości, naliczamy narzut za naruszenie opakowania w wysokości 25 PLN.

III. Terminy dostaw i usług

1. Podane przez nas terminy są przybliżone. Za przestrzeganie terminów odpowiadamy wyłącznie pod warunkiem pisemnie udzielonej gwarancji.
2. Siła wyższa oraz inne okoliczności uniemożliwiające realizację dostaw lub wykonanie usług, takie jak strajki, lokauty, nie zawinione braki kadrowe, braki środków transportu, w tym podstawienie niedostatecznej ilości samochodów lub statków, blokada dróg transportowych, zwłaszcza dróg wodnych oraz zarządzenia władz uprawniające nas do opóźnienia dostawy o czas trwania wyżej wymienionych utrudnień, przedłużony o stosowny czas rozruchu. Dotyczy to również wystąpienia powyższych okoliczności u naszych dostawców.
3. W przypadku niedotrzymania terminu z naszej strony, zleceniodawca jest zobowiązany do wyznaczenia nam odpowiedniego terminu późniejszego. Po bezskutecznym upływie tego terminu zleceniodawcy przysługuje prawo do odstąpienia od zamówienia. Dotyczy to jednak wyłącznie tych ilości, które do upływu terminu późniejszego nie zostały wyprodukowane. Zleceniodawcy nie przysługują z tego tytułu inne roszczenia, zwłaszcza roszczenia odszkodowawcze.

IV. Wysyłka przeniesienie ryzyka

1. Jeżeli nie poczyniono uzgodnień odnośnie drogi wysyłki i środków transportu, wówczas wyboru dokonuje dostawca nie ponosząc odpowiedzialności za prawidłowość powyższego wyboru.
2. Za bezzwłoczne i prawidłowe rozładowanie dostarczonego towaru odpowiedzialny jest odbiorca. Zleceniodawca zostanie obciążony opłatami przestojowymi oraz innymi spowodowanymi przez niego kosztami.
3. Nie odpowiadamy za wypadki spowodowane przy rozładunku transportu. Nie odpowiadamy również za szkody spowodowane w wyniku transportu towarów na nasze zlecenie. Na żądanie zobowiązujemy się do cesji roszczeń wobec przewoźnika przysługujących nam z tytułu powstałej szkody.
4. Z chwilą przekazania wysyłki spedytorowi, przewoźnikowi lub odbiorcy, również w przypadku transakcji franko miejsce przeznaczenia lub transakcji na warunkach fob (free on board) lub cif (tost, insurance, freight), ryzyko przejmuje zleceniodawca. Powyższy zapis obowiązuje również w tym przypadku, gdy przedmiot dostawy dostarczany jest w częściach i gdy poza dostawą zostały wykonane jeszcze inne usługi. Jeżeli z przyczyn od nas niezależnych wysyłka towaru nie jest możliwa, wówczas z chwilą zgłoszenia przez nas gotowości do wysyłki, ryzyko związane z transportem przechodzi na zleceniodawcę.
5. Jeżeli w drodze wyjątku na mocy uzgodnień my ponosimy ryzyko transportu, wówczas nasza odpowiedzialność wobec odbiorcy nie może przekroczyć odpowiedzialności przewoźnika lub innego zleceniobiorcy transportu wobec nas.

V. Warunki płatności

1. Jeżeli nie uzgodniono inaczej, wszelkie płatności dokonywane są w ciągu 30 dni od daty wystawienia rachunku. Niniejszy zapis zakłada, że rachunki nie będą wysyłane przed dostawą. Jeżeli wyjątkowo rachunek zostanie wysłany przed dostawą, wówczas za datę wyjściową do ustalenia terminu płatności przyjmuje się datę dostawy.
2. Zleceniodawca nie jest uprawniony do potrąceń ani zatrzymania towaru celem zastawu nawet w przypadku zgłaszania reklamacji jakościowych lub innych roszczeń wzajemnych, chyba że słuszność reklamacji i innych roszczeń wzajemnych zostanie potwierdzona ekspertyzą przysięgłego biegłego ustanowionego publicznie.
3. Jeżeli zleceniodawca nie uiszcza należności w terminie, wówczas zobowiązany jest do zapłaty odsetek za zwłokę w wysokości ustawowej stawki procentowej.
4. Gdy zleceniodawca nie wywiąże się ze swoich zobowiązań płatniczych, np. gdy wstrzyma swoje płatności, lub gdy dowiemy się o innych okolicznościach stawiących pod znakiem zapytania jego wypłacalność, wówczas termin płatności pozostałej kwoty przyspada natychmiast, nawet gdy wystawiony zostanie weksel z późniejszym terminem realizacji i zostały poczynione uprzednio uzgodnienia dotyczące odroczenia płatności.
5. W powyższym przypadku nie jesteśmy zobowiązani do dalszych dostaw, chyba że zleceniodawca zaproponuje płatność natychmiastową przy odbiorze towaru. Jeżeli zleceniodawca nie zaproponuje płatności gotówkowej, wówczas jesteśmy uprawnieni do żądania odszkodowania za niedopełnienie zobowiązań.

VI. Gwarancje, ryzyko przedawnienia.

- 1.a) Reklamacje jakościowe należy zgłaszać niezwłocznie po otrzymaniu towaru lub wykonaniu usługi, najpóźniej po ośmiu dniach i nadesłać pocztą, faksem lub zgłaszać telefonicznie z późniejszym pisemnym potwierdzeniem. Wady ukryte, których nie można było stwierdzić nawet po wnikliwych badaniach, należy zgłosić natychmiast po ich wykryciu, nie później jednak niż po sześciu miesiącach od daty przekazania towarów lub w przypadku usług, jak również usług wykonywanych na podstawie umów o dzieło, dotyczących rzeczy ruchomych zgodnie z postanowieniami Kodeksu Cywilnego. Jeżeli nasze usługi są usługami dotyczącymi nieruchomości, wówczas termin wysuwania roszczeń wynosi jeden rok, a dla usług wykonywanych na obiektach budowlanych zgodnych z VOB (znormalizowane warunki zlecenia i wykonawstwa robót budowlanych)-dwa lata. Po upływie powyższych terminów roszczenia gwarancyjne wobec nas ulegają ostatecznemu przedawnieniu. Wadliwy towar lub usługa powinny zostać pozostawione w stanie nie zmienionym, w jakim znajdowały się w chwili stwierdzenia uszkodzenia, i w ten sposób przygotowane do naszych oględzin. Nie wolno dokonywać żadnych przeróbek. Zleceniodawca zobowiązany jest do umożliwienia nam sprawdzenia zasadności reklamacji jakościowej. Jest on również zobowiązany do

udostępnienia na nasze życzenie reklamowanych próbek. Jeżeli podczas transportu kolejowego lub morskiego, transportu pocztowego jak również podczas dostawy towaru za pośrednictwem przewoźnika pojawia się uszkodzenia, wówczas należy udostępnić przesyłkę przewoźnikowi lub ekspedycji towarowej.

W obecności przedstawiciela danej firmy transportowej, należy sporządzić protokół stanu rzeczy. Uszkodzenia mechaniczne i braki ilościowe należy ująć w liście przewozowym. Niedopełnienie tego obowiązku zwalnia nas od odpowiedzialności. Dochodzenie roszczeń nie jest również możliwe, gdy wady zostaną wykryte po wymieszaniu z innymi towarami lub po ich obróbce.

- b) W przypadku uznanych reklamacji, w ramach umów sprzedaży w miejsce reklamowanego towaru dostarczamy towar bez wad, a w przypadku usług usuwamy wady towaru. Jeżeli nie uda nam się wywiązać z obowiązku dostawy zastępczej lub naprawy wad, wówczas zleceniodawca może żądać obniżenia **ceny, rekompensaty** lub, gdy przedmiotem gwarancji nie była usługa budowlana, odstąpienia od umowy. Roszczenia wykraczające poza wyżej wymienione, zwłaszcza z tytułu roszczeń odszkodowawczych za poniesione straty (w wyniku nie wykonania umowy, złego lub nie terminowego wykonania umowy) są wykluczone, chyba że istnieją podstawy do zarzucenia nam, naszym przedstawicielom prawnym lub podwykonawcom działań zamierzonych lub rażących zaniedbań.
 - c) W każdym wypadku roszczenia odszkodowawcze Zleceniodawcy nie mogą przekroczyć wysokości ceny zakupu towaru lub wysokości uzgodnionego wynagrodzenia.
- 2 Nasza odpowiedzialność opiera się wyłącznie na niniejszych warunkach handlowych i wszelkie roszczenia, które nie mają oparcia w niniejszych warunkach także roszczenia odszkodowawcze jakiegokolwiek rodzaju z jakiegokolwiek tytułu prawnego są wykluczone chyba, że istnieją podstawy do zarzucenia nam, naszym przedstawicielom prawnym lub podwykonawcom, działań zamierzonych lub rażących zaniedbań.
 - 3 Punkt 1 i 2 dotyczy odpowiednio takich roszczeń zamawiającego lub kupującego do usunięcia wad, dostawy zastępczej lub odszkodowania, które powstały w wyniku propozycji lub porad poczynionych w ramach umowy lub w wyniku niedopełnienia obowiązków uzupełniających

VII. Zastrzeżenie własności

1. Dostarczony towar pozostaje własnością dostawcy do momentu uiszczenia wszelkich należności wynikających ze stosunków handlowych pomiędzy dostawcą i odbiorcą. Wstrzymanie poszczególnych należności jak i dokonanie przelewu i uznanie salda nie narusza zastrzeżenia własności. Płatność uznaje się dopiero w chwili wpływu należności do dostawcy.
2. Odbiorca jest uprawniony do dalszej odsprzedaży zastrzeżonego towaru na warunkach normalnego obrotu handlowego; nie jest on jednak uprawniony ani do zastawiania, ani przeniesienia własności celem zabezpieczenia. Odbiorca jest zobowiązany zapewnić kupującemu towar objęty zastrzeżeniem własności prawo do kredytu. Odbiorca ceduje na dostawcę należności z tytułu dalszej odsprzedaży towaru objętego zastrzeżeniem. Dostawca przyjmuje powyższą cesję. Niezależnie od cesji oraz od prawa dostawcy do zajęcia towaru, odbiorca jest uprawniony do zajęcia towaru, jeżeli dopełnił zobowiązań wobec dostawcy i nie jest zagrożony przepadkiem mienia. Na żądanie dostawcy odbiorca zobowiązany jest do przekazania dostawcy istotnych ze względu na zajęcie towaru informacji o scedowanych należnościach oraz do poinformowania dłużnika o cesji należności.
3. Ewentualne obróbki lub przeróbki towaru objętego zastrzeżeniem wykonane przez odbiorcę nie pociągają za sobą żadnych zobowiązań dostawcy. W wyniku obróbki, przeróbki, łączenia lub mieszania towarów objętych zastrzeżeniem z innymi towarami nie należącymi do dostawcy, dostawcy przysługuje udział we własności nowych produktów w stosunku wartości fakturowej towaru objętego zastrzeżeniem do wyrobu powstałego w wyniku wspomnianych czynności w chwili ich wykonywania. Jeżeli odbiorca uzyska prawo do wyłącznej własności nowych produktów, wówczas strony umowy zgadzają się, że odbiorca przyzna dostawcy prawo współwłasności nowego produktu w stosunku wartości fakturowej towarów objętych zastrzeżeniem poddanych przeróbkom, łączeniom lub zmieszaniom z innymi towarami oraz zachowa to prawo dla dostawcy bezpłatnie.
4. Jeżeli towar objęty zastrzeżeniem własności zostanie odsprzedany, niezależnie od tego czy w stanie pierwotnym czy przerobionym, przed, czy po połączeniu lub zmieszaniu z innymi towarami, wówczas uzgodniona powyżej cesja dotyczy tylko fakturowej wartości towaru objętego zastrzeżeniem sprzedawanego wraz z innymi towarami.
5. O postępowaniu egzekucyjnym osób trzecich dotyczących towaru objętego zastrzeżeniem lub uprzednio odstąpionych należności odbiorca zobowiązany jest niezwłocznie poinformować dostawcę podając dokumentację niezbędną do interwencji.
6. Dostawca zobowiązuje się do rezygnacji z przysługujących mu na podstawie powyższych warunków gwarancji na żądanie odbiorcy, jeżeli ich wartość przekracza gwarantowane należności o 20 ~ i więcej.

VIII. Miejsce wykonania zobowiązań i właściwość terytorialna sądu

Wszelkie spory wynikające z nieprzestrzegania niniejszych warunków rozstrzyga sąd cywilny właściwy dla siedziby naszej firmy.

IX. Nieważność częściowa.

Jeżeli jakieś postanowienie powyższych warunków lub innych uzgodnień okaże się nieskuteczne, lub jeżeli pojawi się luka prawna, wówczas obowiązuje stosowna regulacja prawna, która w ramach możliwości prawnych jest najbliższa zamierzeniom stron.

Nasze przesyłki są ubezpieczone podczas transportu

Uszkodzenia powstałe w wyniku transportu muszą zostać niezwłocznie odnotowane w liście przewozowym i podpisane przez dostarczającego.

Pozostałe produkty firmy NIEDAX!



Systemy prowadzenia kabli

- * Korytka kablowe
- * Korytka rozdzielające
- * Wsporniki pionowe
- * Wsporniki poziome
- * Drabiny pionowe
- * Drabinki kablowe
- * Korytka siatkowe
- * Korytka samonośne
- * Drabinki samonośne
- * E-Klips'y



Kanały elektroinstalacyjne

- * Kanały podparapetowe stalowe
- * Kanały podparapetowe aluminiowe
- * Kolumny osprzętowe
- * Program NIEDAX Office
- * Kanały ochronne stalowe
- * Kanały ochronne ze stali nierdzewnej
- * Kanały grzebieniowe



Osprzęt elektroinstalacyjny

- * Obejmy kablowe
- * Obejmy rurowe
- * Obejmy POLYP
- * Szyny NIEDAX
- * Szyny nośne
- * Opaski, bednarki, uchwyty

**Skontaktujcie się Państwo z nami
lub odwiedźcie nasze strony internetowe
w celu zamówienia interesujących
Państwa katalogów!**



Systemy podtrzymania funkcji w przypadku pożaru

- * Podtrzymanie funkcji w przypadku pożaru wg DIN 4102, część 12:1998-11



Materiały elektroinstalacyjne

- * Listwy zaciskowe
- * Dławiki
- * Kanały elektroinstalacyjne
- * Uziemienie
- * Ochrona przeciwprzepięciowa

NIEDAX KLEINHUIS POLSKA Sp. z o.o.

Ul. Zagórska 133 · 42-680 Tarnowskie Góry · Tel.: (032) 381-98-10, 381-98-11 · Fax: (032) 384-39-56
<http://www.niedax.pl> · info@niedax.pl

Centrala firmy

NIEDAX GmbH & Co. KG

Asbacher Str. 141 D-53545 Linz/Rhein Tel.: (0 26 44) 56 06 - 0 Fax: (0 26 44) 56 06 13 & 46 24
<http://www.niedax.de> info@niedax.de



Niedax Kleinhuis Polska Sp. z o.o.
ul. Zagórska 133
42-680 Tarnowskie Góry

Tel. 032/381-98-10 lub 11
Fax. 032/ 384-39-56
info@niedax.pl
www.niedax.pl